



Käyttöohje

Astianpesukone

UU642D90W

UU642D90X

Sisällys

| | |
|--|-----------|
| Astianpesukoneesi | 4 |
| Turvallisuusohjeet | 5 |
| Asennus | 6 |
| Ylitulvimissuoja | 6 |
| Talvisäilytys/kuljetus | 6 |
| Pakkaus | 6 |
| Käytöstä poisto | 6 |
| Ennen ensimmäistä pesukertaa | 7 |
| Veden kovuus | 7 |
| Perusasetukset | 8 |
| Lisää huuhtelu- ja kirkasteainetta | 8 |
| Lisää suola | 8 |
| Pese astiat ympäristöystävällisemmin | 9 |
| Säästää energiaa ja vettä | 9 |
| Täytä astianpesukone | 10 |
| Herkästi vahingoittuvat astiat | 10 |
| Täyttö vaikuttaa pesutulokseen | 10 |
| Astianpesukoneen korit | 10 |
| Yläkori | 10 |
| Alakori | 11 |
| Ruokailuvälinekori | 12 |
| Astianpesukoneen käyttö | 13 |
| Annostele astianpesuaine | 13 |
| Päälle/pois päältä | 14 |
| Lapsilukko | 14 |
| Valitse ohjelma | 14 |
| Valitse lisävalinnat | 15 |
| Käynnistys/tauko/pysäytys | 15 |
| Jos haluat täyttää lisää astioita | 16 |
| Virransyötön vika | 16 |
| Pesukertojen tarkastus | 16 |
| Pesurohjelman päätyttyä | 16 |
| Paras kuivaustulos | 16 |
| Tyhjennä astianpesukone | 16 |
| Ohjelmataulukko | 17 |
| Asetukset | 18 |
| Hoito ja puhdistus | 20 |
| Lisää huuhtelu- ja kirkasteainetta | 20 |
| Lisää suola | 20 |
| Puhdista siivilä | 21 |
| Puhdista suihkuvarret | 21 |
| Puhdista astianpesukoneen ulkopinta | 22 |
| CLn - Käynnistä ohjelma Itsepuhdistus | 22 |
| Tukosten poistaminen | 22 |
| Vianetsintä | 24 |

| | |
|---|-----------|
| Asennus | 29 |
| Turvallisuusohjeet | 29 |
| Asennus | 29 |
| Viemäriiitintä | 30 |
| Vesiliitintä | 30 |
| Sähköliitintä | 30 |
| Huolto | 31 |
| Tekniset tiedot ja energiamerkintä | 32 |
| Tekniset tiedot | 32 |
| Tietoa kuluttajille | 32 |
| Tietoja testauslaitokselle | 32 |



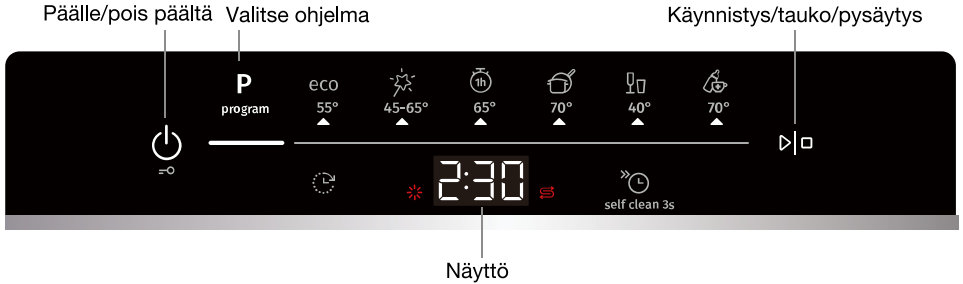

Astianpesukoneesi

Asenna astianpesukone, katso luku *Asennus*. Paina .



Kun astianpesukone käynnistetään ensimmäisen kerran, hyvän pesutuloksen takaamiseksi asetukset on valittava oikein. Katso kappale *Ennen ensimmäistä pesukertaa*.



Ohjelma

- Eco Eco 55°
-  Auto 45-65°(automaattinen 45-65°)
-  1h 65°
-  Intensiivinen 70°
-  Lasi 40°
-  Hygieeninen 70°

Lisävalinnat



-  Ajastin
-  Pikapesu

Erikoisohjelma

Self Clean 3 sec Itsepuhdistus

Näytön tiedot

Katso luku *Hoito ja puhdistus*.

-  Lisää huuhtelu- ja kirkasteainetta
-  Lisää suola

CLn Käynnistä ohjelma Itsepuhdistus

HUOM!

Ohjauspaneeli reagoi käyttöön vain, kun luukku on suljettu.

Turvallisuusohjeet

- Lue ja säilytä käyttöohje!
- Vakiokattauksien määrä: 14
- Älä käytä astianpesukonetta mihinkään muuhun kuin tämän käyttöohjeen mukaiseen tarkoitukseen.
- Älä kuormita astianpesukoneen luukkua tai astiakoreja muilla kuin pestävillä astioilla.
- Ovea ei saa jättää auki, koska se voi aiheuttaa kompastumisvaaran. Työnnä korit koneen sisään, koska muuten astianpesukone voi kaatua.
- Käytä ainoastaan kotitalousastianpesukoneisiin tarkoitettua koneastianpesuainetta!
- Tätä laitetta voivat käyttää yli 8-vuotiaat lapset ja henkilöt, joilla on heikentynyt fyysinen, aistillinen tai henkinen kyvykkyys tai joilla ei ole riittävää kokemusta tai tietämystä laitteen käytöstä, jos heitä on neuvottu laitteen turvallisessa käytössä ja he ymmärtävät laitteen käyttöön liittyvät vaarat. Lapset eivät saa leikkiä laitteella. Lapset eivät saa puhdistaa tai huoltaa laitetta ilman valvontaa.
- Tätä laitetta ei ole tarkoitettu sellaisten henkilöiden (mukaan lukien lasten) käyttöön, joilla on heikentynyt fyysinen, aistillinen tai henkinen kyvykkyys tai joilla ei ole riittävää kokemusta tai tietämystä laitteen käytöstä, ellei heitä valvota tai ellei heidän turvallisuudestaan vastaava henkilö ole neuvonut laitteen turvallisessa käytössä. Valvo, etteivät lapset leiki laitteella.
- Jos virtajohto on vaurioitunut, valmistajan, sen huoltoedustajan tai vastaavan pätevyyden omaavan henkilön on vaihdettava se vaaran välttämiseksi.
- Käytä astianpesukonetta vain kodinomaisessa ympäristössä kotitaloustiskien pesemiseen. Kaikki muunlainen käyttö on kielletty.
- Älä laita koneeseen astioita, joissa on liuotinjäämiä. Ne voivat aiheuttaa räjähdysvaaran. Astianpesukoneessa ei myöskään saa pestä astioita, joissa on tuhkaa, vahaa tai voiteluaineita.

- Lapsia on valvottava. Älä anna lasten käyttää astianpesukonetta tai leikkiä sillä. Ole erityisen tarkkaavainen silloin, kun koneen luukku on auki. Koneessa voi olla pesuainejäämiä! Käynnistä astianpesukone aina heti pesuaineen lisäämisen jälkeen.

 **VAROITUS!**

Veitset ja muut terävät esineet on asetettava koriin terä alaspäin tai vaakatasoon.

 **VAROITUS!**

Huolehdi lasten turvallisuudesta - konepesuaine on syövyttävää!

Asennus

Katso luku *Asennus*.

Ylitulvimissuoja

Ylitulvimissuoja käynnistää poistopumpun ja sulkee vedenoton, jos vedenpinnan korkeus koneessa ylittää normaalitason. Jos suoja laukeaa, näytöllä näkyy F54(Veden ylitäyttö). Sulje vesihana ja ota yhteys lähimpään huoltokeskukseen. (Välttääksesi veden vuotamisen astianpesukoneen ulkopuolelle älä irrota sitä pistorasiasta, ennen kuin syöttöjohdon vesihana on suljettu!)

Talvisäilytys/kuljetus

Säilytä astianpesukone tilassa, jossa lämpötila ei pääse laskemaan pakkasen puolelle, ja vältä pitkiä kuljetusmatkoja pakkasella. Kuljeta kone pystyasennossa tai siten, että se lepää takalevyn varassa.

Ennen käytetyn astianpesukoneen kuljetusta tai pitkäaikaissäilytystä vesi on tyhjennettävä koneesta.

Pakkaus

Pakkaus suojaa tuotetta kuljetuksen aikana. Pakkauksen materiaali voidaan kierrättää. Lajittelemalla pakkauksen materiaalit vähennät raaka-aineiden kulutusta ja jätteen määrää. Jälleenmyyjä voi ottaa pakkauksen kierrätettäväksi tai antaa tietoja lähimmästä kierrätyspisteestä. Pakkaus koostuu seuraavista:

- Jopa 100 % kierrätysmateriaalista valmistetusta aaltopahvista.
- EPS-polystyreeni, ei sisällä klooria eikä fluoria.
- Tuet ovat käsittelemätöntä puuta.
- Suojamuovi on polyeteeniä (PE).

Käytöstä poisto

Astianpesukone on valmistettu ja merkitty kierrätystä varten. Kun kone poistetaan käytöstä ja hävitetään, se on heti tehtävä toimimattomaksi. Irrota pistoke pistorasiasta ja katkaise virtajohto mahdollisimman lyhyeksi.

Kysy paikallisilta jätehuoltoviranomaisilta, mihin käytetyt kodinkoneet toimitetaan kierrätettäväksi asianmukaisesti.

Ennen ensimmäistä pesukertaa

Veden kovuus

Hyvän tiskaustuloksen varmistamiseksi astianpesukone tarvitsee pehmeää vettä (vähän kalkkia sisältävä vesi). Kova vesi aiheuttaa sen, että astioihin ja astianpesukoneeseen jää valkoisia kerrostumia.

Tarkasta veden kovuus

Veden kovuus ilmoitetaan saksalaisella asteikolla (°dH), ranskalaisella asteikolla (°fH), englantilaisella asteikolla (°eH) tai millimooleina litraa kohti (mmol/L).

Vettä on pehmentettävä, jos tuloveden kovuus on yli 2,8°dH (5°fH / 3,5°eH / 0,5 mmol/L). Se tapahtuu automaattisesti sisäänrakennetulla vedenpehmentimellä. Jotta vedenpehmentin toimisi optimaalisesti, sen asetus on säädettävä veden kovuuden mukaiseksi. Kun olet asettanut vedenpehmentimen, annostelee astianpesuaine ja huuhtelu- ja kirkasteaine ikään kuin vesi olisi pehmeää.

Selvitä veden kovuus paikalliselta vesilaitokselta.

Merkitse veden kovuus muistiin: _____

| °dH | °fH | °eH | mmol/L | Suosittelut asetus |
|-----------|-------|-----------|---------|--------------------|
| 0-2,8 | 0-5 | 0-3,5 | 0,0-0,5 | 00 |
| 2,9-5,6 | 6-10 | 3,6-7,0 | 0,6-1,0 | 01 |
| 5,7-11,2 | 11-20 | 7,1-14,0 | 1,1-2,0 | 02 |
| 11,3-16,8 | 21-30 | 14,1-21,0 | 2,1-3,0 | 03 |
| 16,9-22,4 | 31-40 | 21,1-28,0 | 3,1-4,0 | 04 |
| 22,5-28,0 | 41-50 | 28,1-35,0 | 4,1-5,0 | 05 |
| 28,1-36,4 | 51-65 | 35,1-45,5 | 5,1-6,5 | 06 |
| 36,4+ | 65+ | 45,5+ | 6,5+ | 07 |

Jos veden kovuus on yli 36,4°dH (65°fH / 45,5°eH / 6,5 mmol/L), suosittelemme ulkoisen vedenpehmentimen liittämistä.

Lisääntynyt kulutus regeneroinnin aikana

Astianpesukoneen sisäänrakennettu vedenpehmentin regeneroidaan säännöllisesti toiminnan ylläpitämiseksi. Regenerointi pidentää pesuohjelmaa ja lisää samalla energian ja veden kulutusta. Astianpesukoneen vedenpehmentimen regenerointitiheys riippuu valitusta asetuksesta.

Esimerkki: Jos Eco 55° -ohjelma suoritetaan veden oletuskovuusasetuksella (04), veden pehennintä lisätään säännöllisesti, energiankulutus lisääntyy 0,025 kWh ja vedenkulutus lisääntyy 2,5 litralla, ja ohjelman kesto pidentyy 1 minuutilla. Lisäys tehdään ohjelman pääpesun aikana.

VAROITUS!

Kova vesi aiheuttaa valkoisia kerrostumia astioihin ja astianpesukoneeseen. Siksi on tärkeää valita vedenpehmentimen oikea asetus. Katso Veden kovuus luvussa *Asetukset*.

Älä koskaan käytä astianpesukonetta tyhjällä suolasäiliöllä, jos tuloveden kovuus on yli 2,8°dH (5°fH / 3,5°eH / 0,5 mmol/L).

Perusasetukset

Kun astianpesukone käynnistetään ensimmäisen kerran, hyvän pesutuloksen takaamiseksi asetukset on valittava oikein. Katso kappale *Asetukset*.

Säädä:

- Huuhtelukirkaste
- Veden kovuus
- TAB

✳ Lisää huuhtelu- ja kirkasteainetta

Huuhtelu- ja kirkasteaineen käyttäminen nopeuttaa astioiden kuivumista ja parantaa lopputulosta. Myös pesutulos on parempi, sillä astiat ovat kirkkaita ja tahrattomia.

Lisää huuhtelu- ja kirkasteainetta huuhtelu- ja kirkastesäiliöön, jos on valittu Huuhtelukirkaste 01- 05.

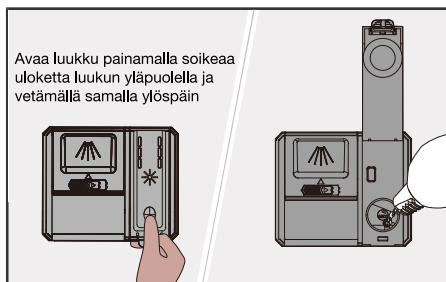

1. Avaa huuhtelukirkastesäiliön kansi.
2. Täytä varovasti huuhtelu- ja kirkasteainetta tasoon, joka on merkitty **MAX**.
3. Pyyhi mahdollinen huuhtelukirkaste säiliön ympäriltä.
4. Sulje kansi kunnolla.

☞ Lisää suola

Lisää suolaa suolasäiliöön, jos on valittu Veden kovuus 01- 07.

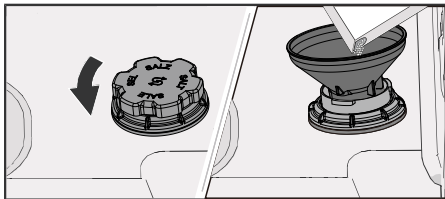

1. Avaa suolasäiliön kansi kiertämällä vastapäivään.
2. Aseta astianpesukoneen mukana toimitettu suppilo säiliön täyttöaukkoon. Kaada ensin säiliöön noin 1 L vettä.
3. Lisää suolaa niin, että säiliö tulee täyteen (maks. 750 gram). Käytä astianpesukoneille tarkoitettua erikoissuolaa.
4. Pyyhi ylimääräinen suola pois niin, että kannen saa kierrettyä kunnolla kiinni.

⚠ VAROITUS!

Ruostevaurioiden välttämiseksi pesuohjelma on käynnistettävä heti suolan lisäämisen jälkeen.

Pese astiat ympäristöystävällisemmin

Säästää energiaa ja vettä

Astioiden peseminen kotitalousastianpesukoneessa kuluttaa tavallisesti vähemmän energiaa ja vettä kuin astioiden peseminen käsin.

Älä huuhtelee astioita juoksevalla vedellä

Älä huuhtelee astioita juoksevan veden alla, sillä se lisää energian ja veden kulutusta. Poista vain suurimmat ruokajäämät ennen astioiden laittamista astianpesukoneeseen.

Valitse ympäristön kannalta turvallinen pesuaine

Tutustu pakkauksen ympäristöselosteeseen!

Pesuaineen, huuhtelu- ja kirkasteaineen sekä suolan yliannostus voi heikentää pesutulosta ja lisätä ympäristön kuormitusta.

Täytä astianpesukone täyteen ennen käyttöä

Säästä energiaa ja vettä odottamalla, kunnes astianpesukone on täynnä (katso vakiokattausien määrä). Huuhtelee astiat ☹️ 1h 65°-ohjelmalla ja lisävalinnalla ☺️ Pikapesu, jos koneesta tulee epämiellyttävää hajua.

Pese alemmalla lämpötilalla

Jos astiat eivät ole kovin likaisia, voit valita alemmassa lämpötilassa pesevän ohjelman.

Valitse pesuohjelma – Eco 55°

Tämä ohjelma sopii normaaliikaisten astioiden pesemiseen ja on tehokkain ohjelma energian ja veden kulutuksen osalta. EU:n ekosunnitteludirektiivin noudattaminen arvioidaan tämän ohjelman perusteella.

Pesuohjelma on kehitetty pesemään tehokkaasti mahdollisimman pienellä energian- ja vedenkulutuksella. Ohjelma pesee pitkään alhaisella lämpötilalla.

Aktivoi – TotalDry

Aktivoimalla TotalDry-asetus saavutetaan lyhyempi pesuohjelma ja parempi kuivaustulos. Se avaa astianpesukoneen luukun automaattisesti. Odota, kunnes astianpesukone ilmoittaa ohjelman olevan valmis ja että astiat ovat jäähtyneet ennen astianpesukoneen tyhjentämistä. (Jos astianpesukone on integroitu, ympärillä olevien kalusteiden on kestettävä astianpesukoneen kondensaatiota.)

Liittäminen kylmään veteen

Liitä astianpesukone kylmään veteen, jos kiinteistö lämpiää öljyllä, sähköllä tai kaasulla.

Liitäntä lämpimään veteen

Liitä astianpesukone lämpimään veteen (maks. 60 °C), jos kiinteistö lämpiää energiaa säästävällä lämmitystavalla, kuten kaukolämmöllä, aurinkokennoilla tai maalämmöllä. Lämminvesiliitännän käyttäminen säästää pesuaikaa ja vähentää astianpesukoneen sähkönkulutusta.

☹️ HUOM!

Tuloveden lämpötila ei saa ylittää sallittua arvoa. Jotkin kotitaloustavaroissa käytetyt materiaalit eivät kestä voimakasta kuumuutta. Katso kohta *Herkästi vahingoittuvat astiat* luvussa *Täytä astianpesukone*.

Täytä astianpesukone

Herkästi vahingoittuvat astiat

Kaikki astiat ja ruokailuvälineet eivät kestä konepesua. Tähän voivat vaikuttaa monet tekijät. Tietty materiaalit eivät kestä kuumuutta, ja toiset taas eivät siedä konepesuainetta.

Ole varovainen esim. käsin tehtyjen esineiden, arkojen koristekuvioiden, kristallin/lasin, hopean, kuparin, tinan, alumiinin, puun ja muovin kanssa. Katso, onko niissä merkintä "Kestää konepesun".

Täyttö vaikuttaa pesutulokseen

Täytä astianpesukone huolellisesti parhaan pesu- ja kuivaustuloksen saamiseksi mahdollisimman vähäisellä energian ja veden kulutuksella. Näin astianpesukone pystyy pesemään kaikki pinnat ja kuivaamaan astiat mahdollisimman hyvin.

- Käännä aina likaiset pinnat sisään- ja alaspäin!
- Astiat eivät saa olla sisäkkäin tai päällekkäin.
- Kallista syvennyksiä sisältävät astiat, kuten kupit, niin, että huuhteluvesi valuu pois. Tämä on tärkeää myös muoviastioiden osalta.
- Pienet esineet voivat pudota astiakorien läpi, joten ne kannattaa sijoittaa ruokailuvärikoriin.

HUOM!

Varmista, että suihkuvarret pääsevät pyörimään vapaasti.

Astianpesukoneen korit

Astianpesukoneessa on yläkori ja ruokailuvälinekorilla varustettu alakori.

Korien ulkoasu voi vaihdella astianpesukoneen mallin mukaan.

Yläkori

Aseta lasit, kupit, kulhot, pikkulautaset ja vadit yläkoriin. Käännä aina likaiset pinnat sisään- ja alaspäin! Aseta viinilasit viinilasihyllylle ja veitset oikealla olevaan veitsitelineeseen.

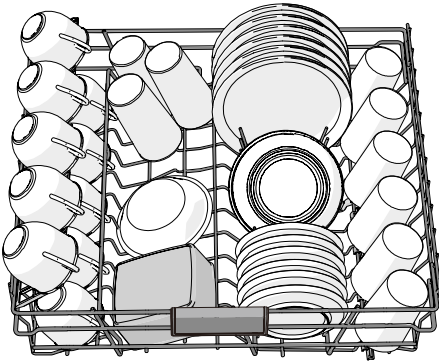

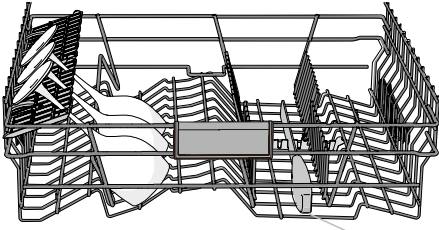

Veitsiteline

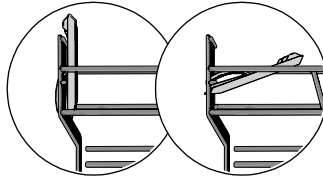

2 asentoa

Yläkorin nosto ja lasku

1. Vedä yläkori ulos.
2. Tartu yläkorin molempiin reunoihin ja nosta sitä ylöspäin.
3. Kun yläkori on yläasennossa ja se nostetaan ylös, se laskeutuu ala-asentoon.
Huomaa, että korin molemmat puolet on asetettava aina samalle korkeudelle.

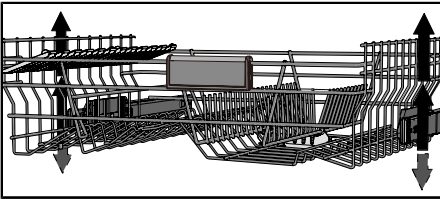

Alakori

Aseta lautaset, pikkulautaset, tarjoiluvadit, kattilat ja ruokailuvälineet (ruokailuvälinekorissa) alakoriin.

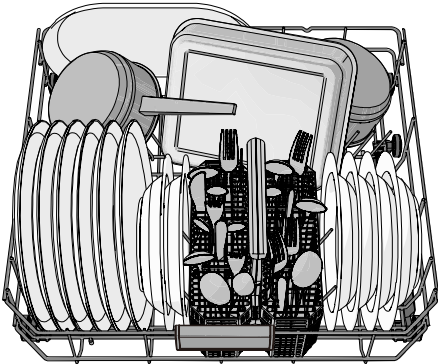

Säädettävä lautaspidike

Säädettävät lautaspidikkeet voidaan taistaa alas, jotta kattilat, kulhot ja lasit voidaan sijoittaa paremmin.

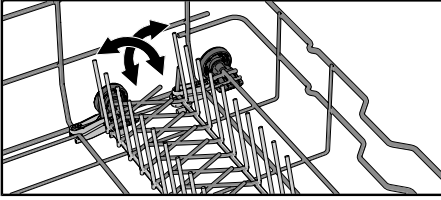

Ruokailuvälinekori

Aseta ruokailuvälineet koriin kahva alaspäin (ei koske teräviä veitsiä) ja mahdollisimman väljästi. Varmista, että lusikoiden pesät eivät ole sisäkkäin.

Ruokailuvälinekori asetetaan alakoriin.

Kannellinen ruokailuvälinekori

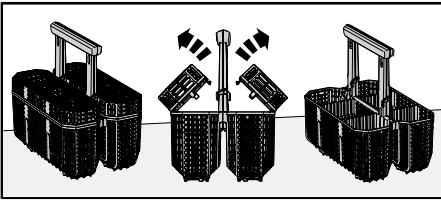

Ruokailuvälinekorin kansi voidaan irrottaa.

Joustava ruokailuvälinekori

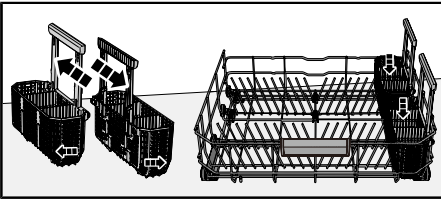

Joustava ruokailuvälinekori voidaan jakaa kahteen osaan, jotka voidaan ripustaa alakorin sivuosaan.

Astianpesukoneen käyttö

Annostele astianpesuaine

Noudata pesuainepakkauksen annosteluohjeita. Koska koneessasi on vedenpehmittin, annostele pesuaine ja huuhtelukirkaste ikään kuin vesi olisi pehmeää.

Pesuaineen yliannostus voi heikentää pesutulosta ja lisää ympäristön kuormitusta.

Pesuainelokero

Pesuainelokeron on oltava kuiva, kun pesuaine annostellaan.

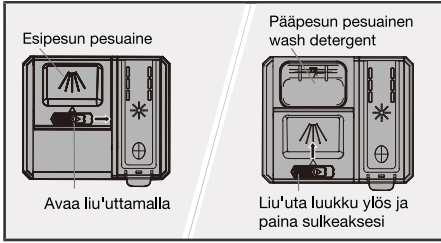

Annostele esipesulokeroon vähemmän pesuainetta, jos käytät jauhemaista tai nestemäistä konepesuainetta.

HUOM!

Käytä ainoastaan konepesuainetta! Tavallista astianpesuainetta ei voi käyttää, koska vaahdonmuodostus haittaa koneen toimintaa.

Yhdistelmäpesuaineet

Markkinoilla on monia erilaisia yhdistelmäpesuaineita. Lue kunkin tuotteen ohjeet huolellisesti.

Aktivoi TAB-asetus käyttäessäsi huuhteluainetta sisältävää all-in-one-pesuainetta.

Pesuainetabletteja ei tulisi käyttää lyhyiden ohjelmien kanssa (alle 75 minuuttia). Käytä silloin konepesujauhetta tai -nestettä.

HUOM!

Optimaaliseen pesu- ja kuivaustulokseen pääset käyttämällä tavallista pesuainetta ja annostelemalla huuhtelu- ja kirkasteaineen ja suolan erikseen.

Kääny pesuainevalmistajan puoleen, jos sinulla on kysyttävää pesuaineesta.

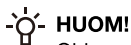
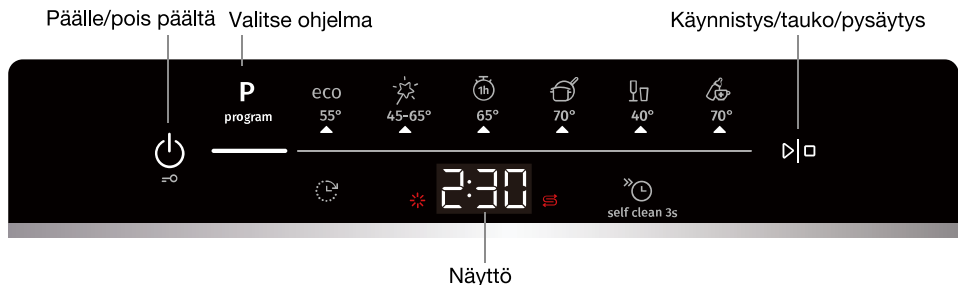





HUOM!



Ohjauspaneeli reagoi käyttöön vain, kun luukku on suljettu.

Päälle/pois päältä

Sulje luukku kunnolla, muuten astianpesukone ei käynnisty. Paina . Avaa myös vesihana, jos se on suljettu.

Kun ohjelma ei ole käynnissä, paina  sammuttaaksesi astianpesukoneen välittömästi. Jos ohjelma on käynnissä, sammuta astianpesukone painamalla  viisi sekuntia. Vaihtoehtoisesti voit tauottaa ohjelman painamalla  kolme sekuntia. Sammuta sitten astianpesukone painamalla .

Lapsilukko

Voit aktivoida lapsilukkotoiminnon estääksesi lapsia pysäyttämästä nykyisen pesuohjelman. Kun olet käynnistänyt ohjelman, paina  kolme sekuntia. CL (Child Lock) (lapsilukko) lukee näytöllä painettaessa ohjauspaneelia. (Avaa lukitus painamalla  kolme sekuntia.) Voit myös aktivoida Automaattisen lapsilukon estääksesi lapsia käynnistämästä astianpesukoneen. Katso kappale *Asetukset*.

P Valitse ohjelma

Valitse ohjelma astioiden ja niiden likaisuuden mukaan. Eco 55° on aina esivalittuna.

Paina kerran tai useammin **P**, kunnes haluttu ohjelma aktivoituu, mikä ilmaistaan merkkivalolla.

Eco **Eco 55°**

Tämä ohjelma sopii normaaliikaisten astioiden pesemiseen ja on tehokkain ohjelma energian ja veden kulutuksen osalta. EU:n ekosunnitteludirektiivin noudattaminen arvioidaan tämän ohjelman perusteella.

Lue ympäristöstäydellisemmästä astianpesusta kappaleesta *Pese astiat ympäristöstäydellisemmin*.

Runsaan rasvan irrottamiseksi erittäin likaisista astioista on käytettävä ohjelmaa, jossa on korkeammat lämpötilat.



Auto 45-65° (automaattinen 45-65°)

Astianpesukone pystyy arvioimaan astioiden likaisuuden ja säätämään vedenkulutusta ja lämpötilaa sen mukaan. Kun astianpesukone on juuri asennettu, ohjelma täytyy suorittaa viisi kertaa, ennen kuin se on täysin määrittynyt ja voi tarjota parhaat tulokset.

1h 65°

Pikaohjelma hieman kuivuneille ruokajäämille. (Tätä ohjelmaa ei ole tarkoitettu kiinni palaneille ruoantähteille, esim. uunivuolille.)

TotalDry (automaattinen kuivaus) -asetus on tärkeä parhaan kuivaustuloksen saavuttamiseksi.

Intensiivinen 70°

Ohjelma, jossa on korkea lämpötila, joka irrottaa rasvan hyvin likaisista astioista, kuten kattiloista, padoista ja gratiinivuoista. Ellei kone täyty näistä astioista, voit laittaa koneeseen lautasia ja muita astioita.

Lasi 40°

Hellävarainen pesuohjelma, jonka viileä lämpötila sopii aroille kristalli- ja lasiesineille. Annostele pesuainetta säästeliäästi ja sijoita esineet niin, etteivät ne osu toisiinsa pesun aikana. Ks. myös *Herkästi vahingoittuvat astiat* luvussa *Täytä astianpesukone*. Ohjelmalla voi hyvin pestä myös juuri käytettyjä posliiniasiotoita, joihin ruokajäämät eivät ole ehtineet tarttua.

Hygieeninen 70°

Tämä ohjelma sopii erityisesti erittäin hyvää hygieniää vaativille astioille, kuten tuttipulloille ja leikkuulaudoille. Varsinaisen pesun ja viimeisen huuhtelun lämpötila on korkea.

Self Clean 3 sec Itsepuhdistus

Itsepuhdistusohjelma astianpesukoneen sisäpuolen, suihkuvarsiensa ja suihkuputkien hygieeniseen puhdistamiseen.

Ohjelma voidaan ajaa (ilman astioita koneessa) tavallisella konepesuaineella tai sitruunahapolla. Markkinoilla on myös astianpesukoneille suunniteltuja puhdistusaineita. Lisätietoja kalkkikerrostumien poistamisesta on myös *Sisäpuoli* luvussa *Hoito ja puhdistus*.

Astianpesukone ilmoittaa säännöllisin väliajoin, että Itsepuhdistus on suoritettava.

Valitse ohjelma painamalla self clean 3 sec, kunnes CLn näkyy näytössä.

Valitse lisävalinnat

Aktivoi ne painamalla lisävalintaa (☺, ☹). (Valittavissa olevat lisävalinnat vaihtelevat ohjelmittain.)

Ajastin

Valinnalla Ajastin astianpesukone käynnistyy 1-24 tuntia sen jälkeen, kun painettiin ▷□ ja luukku suljettiin.

1. Aktivoi ☺ painamalla painiketta Ajastin kerran. Aseta siirtoaika painamalla toistuvasti tai pitämällä se painettuna. Näytöllä näkyy aika Ajastin.
2. Paina ▷□. Ajastimen aika kuluu ja astianpesukone käynnistyy asetetun viiveen jälkeen.

Jos haluat peruuttaa lisävalinnan Ajastin, paina ▷□ viisi sekuntia.

Ei saatavilla; Itsepuhdistus

Pikapesu

Lisävalinta lyhentää ohjelma-aikaa, mutta suurentaa energian ja veden kulutusta.

Paina ☹ lisävalinnan aktivoimiseksi. Näyttö päivittää ohjelman keston.

Ei saatavilla; Auto 45-65°, Lasi 40°, Hygieeninen 70°, Itsepuhdistus

▷□ Käynnistys/tauko/pysäytys

Paina ▷□. Ajastimen aika alkaa kulumaan.

Ohjelman pysäyttämisen tai vaihtaminen

Tauota ohjelma painamalla \triangleright kolme sekuntia. Jos haluat keskeyttää tai vaihtaa ohjelman astianpesukoneen käynnistämisen jälkeen, paina \triangleright toiset viisi sekuntia.

Avaa luukku lisää pesuainetta, jos pesuaineannostelijan luukku on auennut. Sulje luukku. Valitse uusi ohjelma ja paina \triangleright .

Jäljellä oleva aika

Kun olet valinnut ohjelman ja asetukset, näytöllä näkyy ohjelman kokonaisaika.

Jos haluat täyttää lisää astioita¹⁾

Tauota ohjelma painamalla \triangleright kolme sekuntia. Avaa luukku. Lisää astiat ja sulje luukku. Paina \triangleright .

Virransyötön vika

Jos astianpesukone pysähtyy sähkökatkoksen vuoksi pesuohjelman ollessa käynnissä, ohjelma jatkuu, kun astianpesukone saa jälleen virtaa. Jos virta katkaistaan kuivauksen aikana, ohjelma keskeytyy.

Pesukertojen tarkastus

Kun astianpesukone on käynnistetty, paina \odot ja \odot , niin näet astianpesukoneen pesukerrat yhteensä. Poistu näkymästä vapauttamalla painike.

Pesuohjelman päätyttyä

Näytöllä lukee "End" (Lopeta), kun pesuohjelma on päättynyt. Astianpesukone sammuu merkkiäänensä jälkeen.

Astianpesukone sammuu automaattisesti ohjelman päätyttyä. Sulje vesihana aina käytön jälkeen.

Paras kuivaustulos

- Täytä kone täyteen.
- Kallista syvennyksiä sisältävät astiat, kuten kupit, niin, että huuhteluvesi valuu pois. Tämä on tärkeää myös muoviastioiden osalta.
- Lisää huuhtelu- ja kirkasteainetta tai nosta huuhtelu- ja kirkasteaineen annostusasetusta.
- Aktivoi TotalDry (automaattinen kuivaus) -asetus Katso kappale *Asetukset*.
- Anna astioiden jäähtyä ennen otat ne pois.









Tyhjennä astianpesukone

Kuumentunut posliini on erityisen rikkoutuvaa. Anna astioiden jäähtyä koneessa ennen kuin tyhjennät sen.

Tyhjennä alakori ensin, jotta yläkoriin mahdollisesti jäänyt vesi ei kastele alakorissa olevia astioita.

¹⁾ Älä lisää astioita, jos annostelijan pesuainelokeron kansi on avattu.

Ohjelmataulukko

| Ohjelma | Astianpesuaine (g) | Lisävali- nat | Espesu | Varsinaisen pesu | Huuhtelu- jen määrä | Viimeinen huuhtelu | Kulutustiedot ¹⁾ | | |
|---|--------------------|---|--------|------------------|---------------------------|-----------------------|-----------------------------|---------------------|----------------------|
| | | | | | | | Pesuaika (n. hh:min) | Energia (n. kWh) | Vedenkulutus (litra) |
| Eco Eco 55° ²⁾ | 22 |  ³⁾ | | 55 °C | 2 | 49 °C | 3:10 | 0,83 | 9,7 |
|  Auto 45-65° | 25 |  ³⁾ | 1-2 | 45-65 °C | 2-3 | 60 °C | 2:10-3:10 | 0,9-1,4 | 12,0-19,0 |
|  1h 65° | 25 |  ³⁾ | | 65 °C | 3 | 65 °C | 1:00 | 1,1 | 13,0 |
|  Intensiivinen 70° | 25 | | 2 | 70 °C | 2 | 70 °C | 2:50 | 1,6 | 15,5 |
|  Lasi 40° | 20 | | | 40 °C | 2 | 50 °C | 1:40 | 0,7 | 10,0 |
|  Hygieenin en-70° | 25 | | | 70 °C | 2 | 70 °C | 1:05 | 1,3 | 9,5 |

¹⁾ Kulutusarvot vaihtelevat jonkin verran riippuen tuloveden lämpötilasta, huonelämpötilasta, astioiden määrästä, valituista lisätoiminnoista jne. Ohjelman Eco 55° arvot ovat paikkansapitäviä, muita voidaan pitää ohjeellisina.

²⁾ Tämä ohjelma sopii normaaliin astioiden pesemiseen ja on tehokkain ohjelma energian ja veden kulutuksen osalta. EU:n ekosuunnitteludirektiivin noudattaminen arvioidaan tämän ohjelman perusteella.

³⁾ TotalDry. Katso luku Asetukset.

Asetukset

1. Paina \odot .
2. Avaa astianpesukoneen asetusvalikko painamalla pitkään **P** ja \odot , kunnes näytöllä lukee "SEt".
3. Selaa asetusvalikkoa painamalla \odot .
4. Selaa vaihtoehtoja painamalla **P**.
5. Vahvista valittu asetus painamalla \odot .
6. Poistu valikosta selaamalla se loppuun tai painamalla \odot .

Avaa astianpesukoneen asetusvalikko

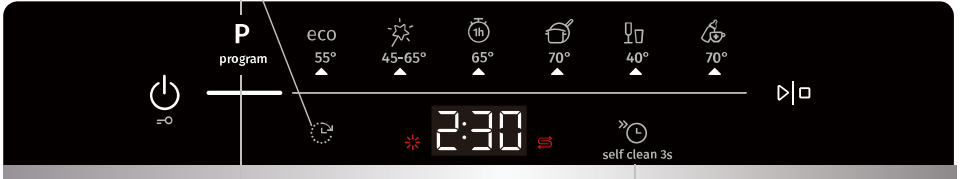

Valitse vaihtoehtoinen

Vahvista/Seuraava asetus

| Asetukset | | Vaihtoehto | |
|-----------|--------------------------|---------------------------------|---|
| 1 | Automaattinen lapsilukko | 00 (pois päältä) 01 (päällä) | Voit aktivoida Automaattisen lapsilukon estääksesi lapsia käynnistämästä astianpesukoneen. Kun olet käynnistänyt ohjelman, paina \odot kolme sekuntia poistaaksesi käytöstä väliaikaisesti tai ottaaksesi käyttöön Automaattinen lapsilukko -asetuksen. |
| 2 | Ääni | 00 - 03 | Ohjauspaneelin painamisen merkiksi kuuluu äänimerkki. Äänimerkki ilmoittaa pesuohjelman päättymisestä. <i>Virheilmoituksista ilmoitetaan aina voimakkaalla äänisignaalilla.</i> |
| 3 | Huuhtelukirkaste | 00 - 05 | Huuhtelu- ja kirkasteaineen annostuksen asettaminen. Huuhtelu- ja kirkasteaineen annostus voi olla välillä 00 (pois) - 05 (suuri annostus). Lisää huuhtelukirkasteen annostusta: <ul style="list-style-type: none"> • Jos astioissa on vesitahroja. Vähennä huuhtelukirkasteen annostusta: <ul style="list-style-type: none"> • Jos astioissa on valkoinen/sininen tahmea kalvo. • Jos astioissa on raitoja. • Astioihin jää vaahtoa. Jos vesi on erittäin pehmeää, huuhtelukirkastetta voi laimentaa lisäämällä puolet vettä. <i>Oletusasetus: 03</i> |

| Asetukset | | Vaihtoehto | |
|-----------|--------------------------|---------------------------------|---|
| 4 | Veden kovuus | 00 - 07 | Vedenpehmentimen asetus. Valitse asetus tuloveden kovuuden mukaan. On tärkeää, että asetus on oikein! Katso <i>Veden kovuus</i> luvussa <i>Ennen ensimmäistä pesukertaa</i> . <i>Jos tuloveden kovuus on alle 2,8°dH (5°fH / 3,5°eH / 0,5 mmol/L), valitse 00. Vedenpehmentin ei ole silloin käytössä, eikä suolaa tarvitse lisätä.</i> <i>Oletusasetus: 04</i> |
| 5 | TAB | 00 (pois päältä) 01 (päällä) | Ota asetus käyttöön, jos käytät yhdistelmäpesuainetta, joka sisältää huuhtelu- ja kirkasteaineen. Asetus vähentää huuhtelu- ja kirkasteaineen annostusta ja vaikuttaa siihen, kuinka usein astianpesukoneen sisäänrakennettu vedenpehmentin regeneroituu. <i>Oletusasetus: 00</i> |
| 6 | Auto Dry | 00 (pois päältä) 01 (päällä) | Astianpesukoneen luukku aukeaa automaattisesti, mikä lyhentää ohjelman kestoa ja parantaa kuivaustulosta. Odota, kunnes astianpesukone ilmoittaa ohjelman olevan valmis ja että astiat ovat jäähtyneet ennen astianpesukoneen tyhjentämistä. (Jos astianpesukone on integroitu, ympärillä olevien kalusteiden on kestettävä astianpesukoneen kondensaatiota.) <i>Ei saatavilla seuraaviin ohjelmiin: Hygieeninen 70°, Itsepuhdistus, Intensiivinen 70°, Lasi 40°</i> |
| F-- | Vikojen lukeminen | | Mahdolliset vikailmoitukset. <i>Jos otat yhteyttä huoltoon, sinua voidaan pyytää ilmoittamaan viimeksi tallentuneet vikailmoitukset.</i> |
| rSt | Tehdasasetusten palautus | | Palauttaa kaikki asetukset tehdasasetuksiksi. Valitse rSt ja paina ▶. |
| End | Poistuminen | | Poistu astianpesukoneen asetusvalikosta valitsemalla End ja painamalla ☺ ai odottamalla 3 sekuntia. |

Hoito ja puhdistus

✳ Lisää huuhtelu- ja kirkasteainetta

Kun huuhtelukirkaste loppuu, näyttöön syttyy yllä oleva symboli.

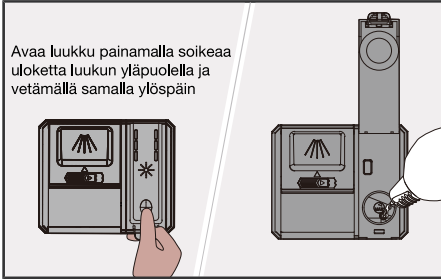

1. Avaa huuhtelukirkastesäiliön kansi.
2. Täytä varovasti huuhtelu- ja kirkasteainetta tasoon, joka on merkitty **MAX**.
3. Pyyhi mahdollinen huuhtelukirkaste säiliön ympäriltä.
4. Sulje kansi kunnolla.

Täytön jälkeen saattaa kestää jonkin aikaa, ennen kuin symboli sammuu.

☞ Lisää suola

Kun suola loppuu, näyttöön syttyy yllä oleva symboli.

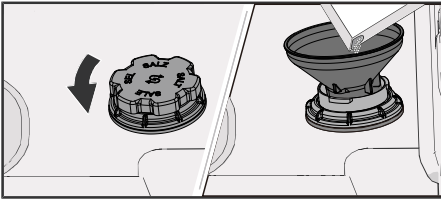

1. Avaa suolasäiliön kansi kiertämällä vastapäivään.
2. Aseta astianpesukoneen mukana toimitettu suppilo säiliön täyttöaukkoon. (Vettä tarvitaan vain ensimmäisellä kerralla.)
3. Lisää suolaa niin, että säiliö tulee täyteen (maks. 750 gram). Käytä astianpesukoneille tarkoitettua erikoissuolaa.
4. Pyyhi ylimääräinen suola pois niin, että kannen saa kierrettyä kunnolla kiinni.

Täytön jälkeen saattaa kestää jonkin aikaa, ennen kuin symboli sammuu.

⚠ VAROITUS!

Ruostevaurioiden välttämiseksi pesuohjelma on käynnistettävä heti suolan lisäämisen jälkeen.

Älä kaada konepesuainetta suolasäiliöön. Se aiheuttaa pehmentimen tuhoutumisen!

Puhdista siivilä

Siivilä kerää suuremmat ruokajäämät, jolloin ne eivät pääse poistopumppuun. Tyhjennä siivilä tarvittaessa. Siivilä tulee puhdistaa säännöllisesti astianpesukoneen käyttötiheyden mukaan.

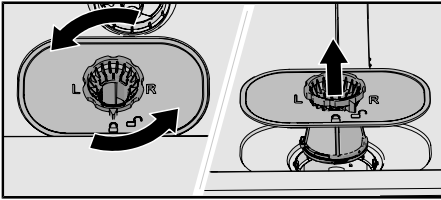

1. Käännä lukitusrengasta vastapäivään ja nosta siivilä suoraan ylöspäin.
2. Tyhjennä ja puhdista siivilä.
3. Aseta siivilä takaisin paikalleen ja käännä lukitusrengasta myötäpäivään, kunnes se pysähtyy. Tarkista, että reunat ovat tiiviit.

HUOM!

Jos siivilää ei ole asennettu oikein, se voi vaikuttaa pesutulokseen. Astianpesukonetta ei saa käyttää ilman siivilää!



Puhdista suihkuvarret

Suihkuvarsien reiät ja laakeroinnit saattavat toisinaan tukkeutua. Poista tukos neulalla tai vastaavalla työkalulla. Suihkuvarsissa on reiät myös alapuolella.

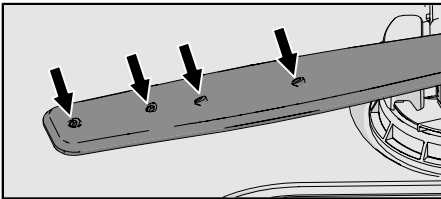

Voit irrottaa suihkuvarret puhdistamisen helpottamiseksi. Muista kiinnittää ne lopuksi takaisin huolellisesti.

Ylempi suihkuvarsi

- Vedä yläkori ulos.
- Irrota suihkuvarsi yläkorista kiertämällä suihkuvarren laakerointia vastapäivään.

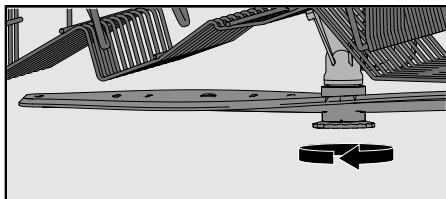

Alempi suihkuvarsi

- Irrota alempi suihkuvarsi nostamalla se suoraan ylös.

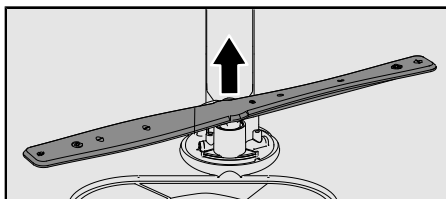

Puhdista astianpesukoneen ulkopinta

Luukku ja luukun tiiviste

Avaa luukku. Puhdista luukun sivut ja tiiviste säännöllisesti kostealla liinalla. Puhdista astianpesukoneen alareunassa oleva luukun tiiviste tiskiharjalla.

Ohjauspaneeli

Pidä ohjauspaneeli puhtaana. Pyyhi tarvittaessa kuivalla tai kevyesti kostutetulla liinalla. Älä koskaan käytä puhdistusainetta, sillä se voi naarmuttaa pintaa.

CLn - Käynnistä ohjelma Itsepuhdistus

Sisäpuoli

Astianpesukoneen sisäpuoli on valmistettu ruostumattomasta teräksestä, ja se pysyy puhtaana normaalissa ja säännöllisessä käytössä.

Jos vesi on kalkkipitoista (kovaa), astianpesukoneeseen voi muodostua kalkkikertymiä. Lisää silloin (tyhjän koneen) pesuainelokeroon kaksi ruokalusikallista sitruunahappoa ja aja ohjelma Itsepuhdistus. Markkinoilla on myös astianpesukoneille tarkoitettuja puhdistusaineita.

Tukosten poistaminen

Poistopumpun tukoksen avaaminen

Jos astianpesukoneeseen jää vettä ohjelman päättymisen jälkeen, jokin esine voi tukkia poistopumpun, mistä on seurauksena vikailmoitus Vedenpoistohäiriö.

1. Sammuta kone painamalla  ja irrota pistotulppa pistorasiasta.
2. Irrota siivilä.
3. Tyhjennä vesi pesutilasta.
4. Poistopumpun tarkastusta varten pohjakaivon oikeassa reunassa oleva keltainen suojuksen otettava pois. (Käytä tarvittaessa pihtejä.)
5. Pyöritä suojuksen takana olevaa pumpun siipeä käsin. Poista varovasti mahdollisesti terävä esine, kuten lasi.
6. Asenna poistopumpun suojuksen takaisin. Asenna siivilä takaisin.

7. Kytke pistotulppa pistorasiaan.

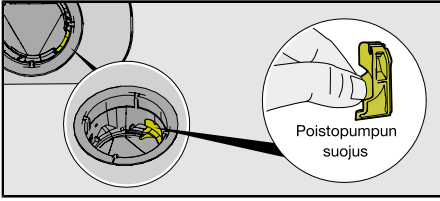

HUOM!

Muista asentaa poistopumpun suojus takaisin.

Tuloletkun siivilän tukoksen avaaminen

Jos tulovedessä on hienoja hiukkasia, tuloletkun ulompi siivilä voi tukkeutua, jolloin seurauksena on vikailmoitus Vedenottohäiriö.

1. Sammuta kone painamalla  ja irrota pistotulppa pistorasiasta.
2. Sulje vesihana.
3. Kierrä tuloletku irti.
4. Vedä tuloletkun ulompi siivilä varovasti pois ja puhdista se.
5. Aseta siivilä takaisin ja tarkasta, että tiiviste asettuu oikein.
6. Kierrä tuloletku kiinni.
7. Liitä pistotulppa pistorasiaan ja avaa vesihana. Anna paineen tasaantua hetki ja tarkasta, että liitäntä on tiivis.

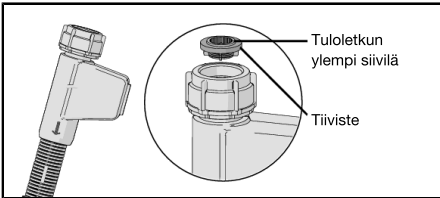

Vianetsintä

| Vikailmoitukset | | Toimenpide |
|-----------------|--------------------|---|
| F11 | Vedenpoistohäiriö | Katso ”Koneeseen jää vettä” alla olevasta taulukosta ”Ongelmat”. Ellei vika korjaannu, ota yhteys lähimpään huoltokeskukseen. |
| F12 | Vedenottohäiriö | Tarkasta, että vesihana on auki. Tarkasta, ettei tuloletkun ulompi suodatin ole tukossa. Katso <i>Tuloletkun siivilän tukoksen avaaminen</i> luvussa <i>Hoito ja puhdistus</i> . Ellei vika korjaannu, ota yhteys lähimpään huoltokeskukseen. |
| F13 | Veden tasovirhe | Sulje vesihana ja ota yhteyttä lähimpään huoltokeskukseen. |
| F18 | Kääntölevyvirhe | Ota yhteyttä lähimpään huoltokeskukseen. |
| F40 | Vuoto tuloventti | Sulje vesihana ja ota yhteys lähimpään huoltokeskukseen. |
| F41 | Vika lämmittimessä | Sulje vesihana. Irrota pistotulppa pistorasiasta ja ota yhteys lähimpään huoltokeskukseen. |
| F42 | NTC-virhe | Sulje vesihana ja ota yhteyttä lähimpään huoltokeskukseen. |
| F54 | Veden ylitäyttö | Sulje vesihana ja ota yhteys lähimpään huoltokeskukseen. Vesivuotojen välttämiseksi astianpesukoneen ulkopuolelle älä irrota pistotulppaa pistorasiasta, ennen kuin tuloletkun vesihana on suljettu! |
| F60 | Yhteysvirhe | Ota yhteyttä lähimpään huoltokeskukseen. |

Virheviestit voi tyhjentää painamalla ϕ , pois lukien virhe F54. Jos pesukoneessa ilmenee virhe F54, se voidaan sammuttaa vasta, kun virhe on korjattu.

| Ongelma | Mahdollisia syitä | Toimenpide |
|--|---|--|
| Ohjauspaneeli ei reagoi painallukseen. | Olet painanut ohjauspaneelia liian nopeasti luukun avaamisen jälkeen. | Odota hetki ja yritä uudelleen. |
| | Luukku on auki. | Ohjauspaneeli reagoi käyttöön vain, kun luukku on suljettu. |
| | Lapsilukko tai automaattinen lapsilukko on käytössä. | Katso kappale <i>Astianpesukoneen käyttö</i> . |
| | Lika ohjauspaneelissa. | Pyyhi ne kuivalla tai kostealla liinalla. |
| Luukku ei voi sulkea. | Korit eivät ole oikeassa asennossa. | Tarkasta, että korit ovat paikallaan. Tarkasta, etteivät astiat estä korien laittamista paikalleen. |
| | Luukun lukko ei napsahda paikalleen ja lukitu. | Tarkista luukun lukko. Jos se ei napsahda paikalleen ja lukitu, avaa luukku. Pidä painettuna P ja \triangleright , kunnes näytöllä alkaa lähtölaskenta. Odota lähtölaskennan päättymistä (60 sekuntia). Sulje luukku ja tarkista, napsahtaako luukun lukko paikalleen ja lukittuu. |

| Ongelma | Mahdollisia syitä | Toimenpide |
|------------------------------|--|--|
| Astianpesukone ei käynnisty. | ▷ [□] ei ole painettu. | Paina ▷ [□] . Näyttö alkaa laskea alaspäin. |
| | Luukku ei ole suljettu kunnolla. | Tarkasta. |
| | Olet avannut astianpesukoneen lisätäksesi sinne astioita ohjelman ollessa käynnissä. | Sulje luukku ja paina ▷ [□] . |
| | Tarkista, onko lisävalinta Ajastin valittu. | Voit keskeyttää lisävalinnan Ajastin pitämällä ▷ [□] -painiketta painettuna viisi sekuntia ajan. |
| | Pistotulppa ei ole pistorasiassa. | Tarkasta. |
| | Sulake on palanut. | Tarkasta. |
| | Luukun lukko ei napsahda paikalleen ja lukitu. | Tarkista luukun lukko. Jos se ei napsahda paikalleen ja lukitu, avaa luukku. Pidä painettuna P ja ▷ [□] , kunnes näytöllä alkaa lähtölaskenta. Odota lähtölaskennan päättymistä (60 sekuntia). Sulje luukku ja tarkista, napsahtaako luukun lukko paikalleen ja lukittuu. |
| Astiat jäävät likaisiksi. | Suihkuvarret eivät pyöri. | Tarkasta, etteivät astiat ole suihkuvarsiensa tiellä. |
| | Huuhteluvarsiensa reiät tai laakeroinnit ovat tukkeutuneet. | Puhdista suihkuvarret. Katso luku <i>Hoito ja puhdistus</i> . |
| | Väärä ohjelma. | Valitse ohjelma, jossa on korkea lämpötila, joka liuottaa rasvan erittäin likaisista astioista, esim. Intensiivinen 70°. |
| | Pesuaineen virheellinen annostelu. | Annostele veden kovuuden mukaan. Suuri ali- tai yliannostelu huonontaa pesutulosta. |
| | Pesuaine vanhaa. Pesuaine on tuoretavaraa. | Vältä suurpakkauksia. |
| | Kone täytetty väärin. | Älä peitä posliinia suurilla kulhoilla tai vastaavilla. Vältä korkeiden lasien laittamista korien nurkkiin. Katso luku <i>Täytä astianpesukone</i> . |
| | Lasit ja kupit ovat kaatuneet pesun aikana. | Asettele astiat tukevasti. |
| | Siivilä on tukossa. | Puhdista siivilä. |
| | Siivilää ei ole asennettu oikein. | Tarkista, että siivilä on asennettu oikein. Katso luku <i>Hoito ja puhdistus</i> . |

| Ongelma | Mahdollisia syitä | Toimenpide |
|---|---|--|
| | Poistopumpun suojus puuttuu. | Tarkista, että pohjakaivon oikeassa reunassa oleva keltainen suojus on paikoillaan. Katso luku <i>Hoito ja puhdistus</i> . |
| Läikkiä ruostumattomassa teräksessä tai hopeassa. | Tietyt ruoka-aineet kuten sinappi, majoneesi, sitruuna, etikka, suola ja salaatikastikkeet voivat aiheuttaa läikkiä ruostumattomaan teräkseen, jos ne jäävät kiinni pitkäksi aikaa. | Huuhtelee tällaiset ruuantähteet, jos et käynnistä astianpesukonetta heti. Suosittelemme käyttämään 1h 65°-ohjelmaa ja lisää valintaa Pikapesu. |
| | Ruostumaton teräs aiheuttaa aina läikkiä hopeasineisiin, jos nämä materiaalit joutuvat kosketuksiin pesun aikana. Myös alumiini voi aiheuttaa läikkiä muihin astioihin. | Tahroja ja astioiden himmentymistä voidaan ehkäistä erottelemalla eri metallityypit, kuten hopea, ruostumaton teräs ja alumiini. |
| Astioihin jää läikkiä tai kalvo. | Virheellinen huuhtelukirkasteen annostus. | Katso luku <i>Asetukset</i> . |
| | Asetus TAB on käytössä ja käytettävän yhdistelmäpesuaineen kuivausteho on riittämätön. | Vaihda yhdistelmäpesuainetta tai poista asetus TAB käytöstä ja lisää suolaa ja erillistä huuhtelu- ja kirkasteainetta. Katso Huuhtelukirkaste luvussa <i>Asetukset</i> . |
| | Suolasäiliö tyhjä. | Lisää suolaa. Katso luku <i>Ennen ensimmäistä pesukertaa</i> . |
| | Vedenpehmentin asetettu väärin. | Katso Veden kovuus luvussa <i>Asetukset</i> . |
| | Pehmentimestä vuotaa suolaa. | Tarkista, että suolasäiliön kansi on kunnolla kiinni. Ota muussa tapauksessa yhteyttä lähimpään huoltokeskukseen. |
| | Liian korkea lämpötila ja/tai pesuaineen liika-annostus voi aiheuttaa nk. etsaantumista (kristallilaseissa). Tätä ei valitettavasti voida korjata, ainoastaan ehkäistä! | Pese (kristalli)lasi matalassa lämpötilassa ja annostelee pesuainetta varovasti. Ota yhteyttä pesuaineen valmistajaan. |
| Astioihin jää valkoinen/sininen tahmea kalvo. | Huuhtelukirkasteen annostus liian suuri. | Vähennä annostusta. Ks. luku <i>Asetukset</i> . Jos vesi on hyvin pehmeää, huuhtelu- ja kirkasteainetta voi joutua laimentamaan lisäämällä siihen puolet vettä. |
| Läikkiä, jotka eivät lähde pesussa. | Huulipuna ja tee voivat aiheuttaa tahroja, joita on vaikea pestä pois. | Vaihda pesuaineeseen, jossa on valkaisuainetta. |

| Ongelma | Mahdollisia syitä | Toimenpide |
|--|---|--|
| Pesuainelokerossa on pesuainejäämiä ohjelman päättyessä. | Pesuainelokero on ollut kostea, kun pesuaine annosteltiin. | Pesuainelokeron on oltava kuiva, kun pesuaine annostellaan. |
| | Pesuainelokero on jumiutunut. | Tarkasta, etteivät astiat estä pesuainelokeron avautumista. |
| Pesun aikana kuuluu kolinaa. | Astiat on sijoitettu väärin tai suihkuvarret eivät pyöri. | Varmista, että astiat on sijoitettu tukevasti. Tarkasta suihkuvarsia pyörittämällä, että ne pyörivät vapaasti. |
| Koneeseen jää vettä. | Siivilä on tukossa. | Puhdista siivilä. |
| | Siivilää ei ole asennettu oikein. | Tarkista, että siivilä on asennettu oikein. Katso luku <i>Hoito ja puhdistus</i> . |
| | Poistopumpussa roskia. | Puhdista poistopumppu. Katso luku <i>Hoito ja puhdistus</i> . |
| | Poistopumpun suojus puuttuu. | Tarkista, että pohjakaivon oikeassa reunassa oleva keltainen suojus on paikoillaan. Katso luku <i>Hoito ja puhdistus</i> . |
| | Taitois poistoletkussa. | Varmista, ettei poistoletkussa ole taitoksia eikä se tee jyrkkiä kulmia. |
| | Tukos poistoletkussa. | Irrota poistoletku astianpesupöydän vesilukosta. Tarkasta, ettei letkuun ole tarttunut roskia ja että liitosputken läpimitta on vähintään 14 mm. |
| Koneessa paha haju. | Koneen pesutilassa tai siivilöisissä on likaa. | Puhdista tiskiharjalla ja vähän vaahoavalla pesuaineella. |
| | Alhaisen lämpötilan ohjelma on valittu pitkähkön ajan. | Käytä kuuman lämpötilan pesuohjelmaa kerran tai kaksi kertaa kuukaudessa. Voit myös käyttää itsepuhdistusohjelmaa. Katso Itsepuhdistus luvussa <i>Astianpesukoneen käyttö</i> . |
| Rasvakertymiä astianpesukoneessa. | Alhaisen lämpötilan ohjelma on valittu pitkähkön ajan. | Valitse ohjelma, jossa on korkea lämpötila, joka liuoittaa rasvan erittäin likaisista astioista, esim. Intensivinen 70°. Voit myös käyttää itsepuhdistusohjelmaa. Katso Itsepuhdistus luvussa <i>Astianpesukoneen käyttö</i> . |
| Astiat eivät kuivu riittävän kuivaksi | Kone ei ole kokonaan täytetty. | Täytä kone täyteen. |
| | Huuhtelukirkaste on lopussa tai säädetty annostus on liian pieni. | Lisää huuhtelu- ja kirkasteainetta tai nosta huuhtelu- ja kirkasteaineen annostusasetusta. |

| Ongelma | Mahdollisia syitä | Toimenpide |
|---------|---|--|
| | <p>Asetus TAB on käytössä ja käytettävän yhdistelmäpesuaineen kuivausteho on riittämätön.</p> | <p>Vaihda yhdistelmäpesuainetta tai poista asetus TAB käytöstä ja lisää suolaa ja erillistä huuhtelu- ja kirkasteainetta. Katso Huuhtelukirkaste luvussa <i>Asetukset</i>.</p> |
| | <p>TotalDry (automaattinen kuivaus) -asetuksia ei ole otettu käyttöön.</p> | <p>Aktivoi TotalDry (automaattinen kuivaus) -asetus Katso kappale <i>Asetukset</i>.</p> |

Asennus

On tärkeää, että luet ja noudatat alla olevia ohjeita. Suorita asennus ja kytkentä erillisen asennusohjeen mukaan.

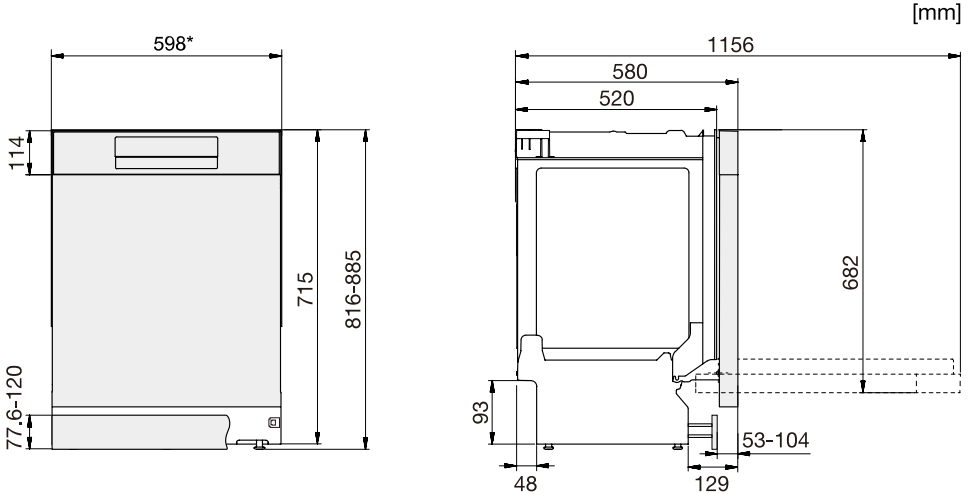

*Ota muoviliistat pois, mikäli syvennyksen asennusmitta on 596-598 mm.

Varo! Reuna voi olla terävä. Käytä suojakäsineitä!

Mitat ovat nimellisiä. Ne voivat vaihdella.

Turvallisuusohjeet

- Sähkö-, vesi- ja viemäriiliitäntä on jätettävä ammattitaitoisen asentajan tehtäväksi.
- Noudata aina vesi-, viemäri- ja sähköasennuksia koskevia määräyksiä.
- Ole varovainen asennuksen yhteydessä! Käytä suojakäsineitä! Älä yritä asentaa konetta yksin!
- Aseta vuotosuojus lattialle pesukoneen alle mahdollisten vesivahinkojen ehkäisemiseksi.
- Ennen kuin kiinnität astianpesukoneen, koekäytä se 1 h 65°-ohjelmalla käyttämällä lisävalintaa Pikapesu. Tarkista että astianpesukone ottaa vettä ja poistaa sen. Tarkista myös, ettei mikään liitäntä vuoda.



VAROITUS!

Sulje vedentulo asennuksen ajaksi!

Pistotulpan on oltava irti pistorasiasta tai pistorasian on oltava jännitteetön asennustyön aikana!

Asennus

- Asennus- ja liitäntämitat löytyvät erillisestä asennusohjeesta. Varmista, että kaikki mitat pitävät paikkansa ennen kuin aloitat asennuksen. Huomaa, että kalusteoven korkeutta voi säätää muiden kalusteiden mukaan.
- Varmista, että alusta on tukeva. Säädä jalat niin, että kone on vaakasuorassa.
- Jos astianpesukone on kalusteisiin asennettava, kalusteiden on kestettävä mahdollista kosteutta.

- Kiinnitä suojakalvo työtason alle ja ylös reunan ympärille. Suojakalvon tehtävänä on suojata työtasoa kosteudelta. (Suojakalvo löytyy tarvikepussista.)

Viemäriiitöntä

Tämän astianpesukoneen voi asentaa korkeammalle kiintokalusteeseen (mukavalle työskentelykorkeudelle). Se tarkoittaa, että astianpesukoneen voi asentaa niin, että sen pohja on korkeammalla kuin poistoletkun pää, jonka voi vetää esimerkiksi suoraan lattiakaivoon. Astianpesukoneessa on suojavarustus, joka estää sen tyhjenemisen vedestä tiskauksen aikana.

Poistoletkun voi myös vetää tiskialtaan vesilukon liittimeen. Liittimen sisähalkaisijan on oltava vähintään 14 mm.

Poistoletkua saa jatkaa enintään 3 m (poistoletkun kokonaispituus ei saa ylittää 4,5 m). Mahdollisten jatkoliitosten ja jatkoputkien sisähalkaisijan tulee olla vähintään 14 mm. Mieluiten poistoletku kuitenkin korvataan uudella letkulla, jossa ei ole liitoksia.

Poistoletkun mikään osa ei saa olla yli 950 mm korkeudella koneen pohjasta.

Asenna poistoletku letkunkiristimellä. Varmista, ettei poistoletkuun tule taitoksia.

Vesiliitöntä

Käytä vain koneen mukana toimitettua tuloletkua. Älä käytä vanhoja tai muita erillisiä letkuja.

Tuloletkussa on oltava vesihana (sulkuhana). Vesihana on sijoitettava helposti käsillä olevaan paikkaan, jotta veden tulon voi katkaista, jos astianpesukonetta pitää siirtää.

Kun asennus on valmis, avaa vesihana ja anna vedenpaineen tasaantua hetki. Tarkasta, että kaikki liitännät ovat tiiviitä.

Liitöntä kylmään veteen

Liitä astianpesukone kylmään veteen, jos kiinteistö lämpiää öljyllä, sähköllä tai kaasulla.

Liitöntä lämpimään veteen

Liitä astianpesukone lämpimään veteen (maks. 60 °C), jos kiinteistö lämpiää energiaa säästävällä lämmitystavalla, kuten kaukolämmöllä, aurinkokennoilla tai maalämmöllä. Lämminvesiliitännän käyttäminen säästää pesuaikaa ja vähentää astianpesukoneen sähkönkulutusta.

HUOM!

Tuloveden lämpötila ei saa ylittää sallittua arvoa. Jotkin kotitaloustavaroissa käytetyt materiaalit eivät kestä voimakasta kuumuutta. Katso kohta *Herkästi vahingoittuvat astiat* luvussa *Täytä astianpesukone*.

Sähköliitöntä

Sähköliitännän tiedot löytyvät arvokilvestä. Niiden on vastattava sähköverkon tietoja.

Astianpesukone on kytkettävä maadoitettuun pistorasiaan.

Pistorasia on sijoitettava asennustilan ulkopuolelle, jotta siihen pääsee helposti käsiksi astianpesukoneen asennuksen jälkeen. Älä käytä jatkojohtoja!

Huolto

Lue kappale *Vianetsintä* ennen yhteydenottoa huoltoon. Jos törmäät ongelmaan, jota et saa ratkaistua, ota yhteyttä lähimpään huoltoliikkeeseen saadaksesi ammattilaisten apua, katso www.upo.fi. Verkkosivustollamme on myös tietoa varaosien saatavuudesta ja mitä voit korjata itse.

Ottaessasi yhteyttä anna tiedot sarjanumerokilvestä. Kerro tuotenumero (1) ja sarjanumero (2).

Huomioi, että muiden kuin ammattilaisten tekemät korjaukset voivat vaarantaa käyttöturvallisuuden ja vaikuttaa takuun voimassaoloon.

| | | | |
|---|---|----------|----------------------|
| 1 | — | Art. Nr. | <input type="text"/> |
| 2 | — | Ser. Nr. | <input type="text"/> |

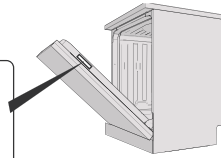

Tekniset tiedot ja energiamerkintä

Tekniset tiedot

| | |
|------------------------|---------------------|
| Korkeus: | 816-885 mm |
| Leveys: | 598 mm |
| Syvyys: | 580 mm |
| Paino: | 31 kg ¹⁾ |
| Vakiokattausten määrä: | 14 ²⁾ |
| Vedenpaine: | 0,03-1,0 MPa |
| Mitoitusjännite: | 220-240 V~ 50 Hz |
| Nimellisteho: | 1900 W |

1) Paino voi vaihdella teknisten varusteiden mukaan.

2) Standardin EN 60436 mukaan.

Tietoa kuluttajille

Tietoja tuotteestasi löydät osoitteesta www.upo.fi jossa on myös linkki eurooppalaiseen energiamerkintöjen tuotetietokantaan EPREL. Voit myös vierailla suoraan osoitteessa <https://eprel.ec.europa.eu>. Noudata ohjeita ja hae mallinimellä.

Katso tiedot sarjanumerokilvestä. Kirjoita mallinimi (3) ylös.

Tietoja testauslaitokselle

Tietoja yhteensopivuustestejä varten EN 60436-standardin mukaisesti

Kapasiteetti: 14 astiastoa

Yläkorin asento: ala-asento

Ohjelma: Eco

Huuhteluavustinasetus: 05

Pesujauhemäärät: 4 g esipesu + 20 g pääpesu

1. Yläkori:

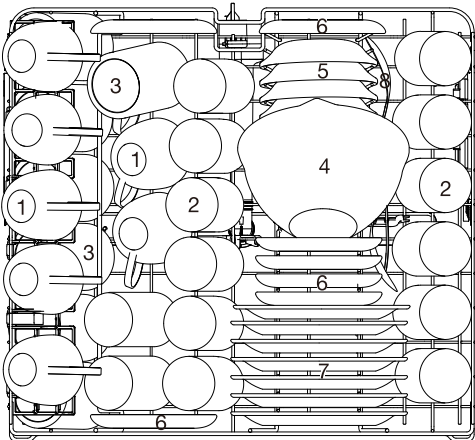

| Numero | Astia |
|--------|---------------------------------|
| 1 | Kuppi |
| 2 | Juomalasi |
| 3 | Muki |
| 4 | Lasikulho |
| 5 | Jälkiruokakulho |
| 6 | Aluslautanen |
| 7 | Melamiininen jälkiruokalautanen |
| 8 | Tarjoilulusikka |

2. Alakori:

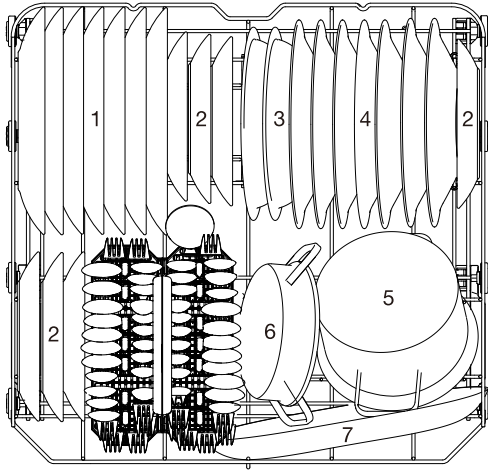

| Numero | Astia |
|--------|--------------------|
| 1 | Ruokalautanen |
| 2 | Jälkiruokalautanen |
| 3 | Melamiinikulho |
| 4 | Keittolautanen |
| 5 | Pieni kattila |
| 6 | Uunikattila |
| 7 | Soikea lautanen |

3. Aterinkori:

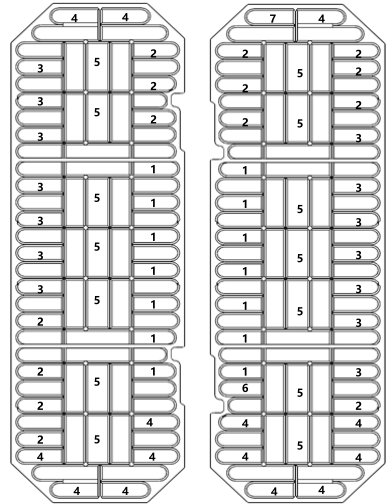
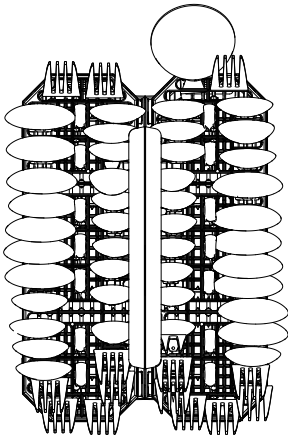

| Numero | Astia |
|--------|-------------------|
| 1 | Teelusikat |
| 2 | Jälkiruokalusikat |
| 3 | Keittolusikat |
| 4 | Haarukat |
| 5 | Veitset |
| 6 | Tarjoiluhaarukka |
| 7 | Keittokauha |

